

Правила эксплуатации и ухода за мебелью.

1. Мебель должна быть использована только по своему прямому назначению, в соответствии с её функциональными характеристиками.
2. Мебель должна храниться и эксплуатироваться в закрытых отапливаемых помещениях при температуре не ниже +2°C и относительной влажности воздуха от 45 до 70%.
3. При установке изделий мебели в непосредственной близости от нагревательных и отопительных приборов их поверхности во время эксплуатации должны быть защищены от нагрева. Температура нагрева элементов мебели не должна превышать 40°C.
4. При ослаблении крепления соединений необходимо периодически подтягивать винты, шурупы, стяжки и т.п.
5. Поверхности изделий следует предохранять от различных растворителей, кислот, щелочей и механических повреждений.
6. Поверхности изделий можно освежить, применяя специальные составы, которые имеются в хозяйственных магазинах. Не допускается применение соды, порошков и других материалов, не предназначенных для ухода за мебелью.
7. Помните, что сохранность и долговечность изделия зависит не только от его конструкции и качества материалов, но и от правильной эксплуатации и ухода за ним.
8. Не разрешайте детям виснуть на двери и ящиках комода.

Гарантийный талон



Декларация о соответствии: ЕАЭС N RU Д-RU.PA01.B.22903/23
Действительна по 18.01.2026 г.

1. Предприятие-изготовитель гарантирует соответствие изделия требованиям ТРТС 025/2012 ГОСТ16371-14 при соблюдении условий транспортирования, сборки и эксплуатации.
Гарантийный срок эксплуатации-24 месяца. Срок исчисляется со дня передачи мебели потребителю. Если день передачи установить невозможно, гарантийный срок исчисляется со дня изготовления мебели. Дефекты производственного характера, обнаруженные в течение гарантийного срока, устраняются за счёт предприятия - изготовителя.
2. Изделие снимается с гарантийного обслуживания в следующих случаях:
 - если имеет следы постороннего вмешательства или была попытка ремонта;
 - если обнаружены несанкционированные изменения конструкции изделия;
 - если изделие эксплуатировалось не в соответствии со своим целевым назначением или в условиях, для которых оно не предназначено.
3. Гарантия не распространяется на изделие, имеющее следующие повреждения:
 - механические;
 - вызванные стихией, пожаром, бытовыми факторами;
 - вызванные попаданием на поверхность изделий едких веществ и жидкостей.

Срок службы изделия - 5 лет.

ДАТА ВЫПУСКА " ____ " ____ 201 г.

ДАТА ПРОДАЖИ " ____ " ____ 201 г.

ШТАМП МАГАЗИНА

Версия 2019(1)

Изготовлено для: ООО Торговый Дом ТриЯ, Россия, 347360 Ростовская обл. г. Волгодонск, ул. Портовая 1



Комод «Glance» тип-2

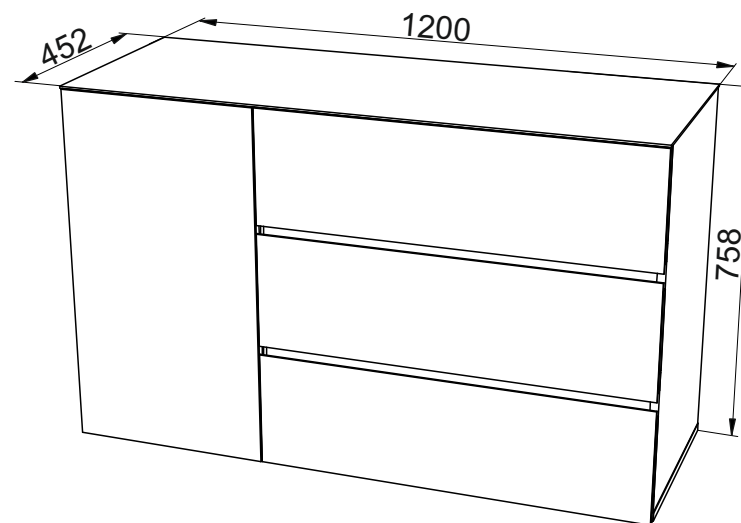

Изготовитель: ООО «КиМер», Россия, 347360 Ростовская обл. г. Волгодонск ул. Шлюзовская, д.2.

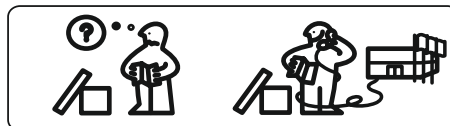
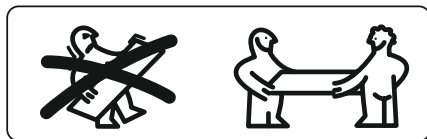
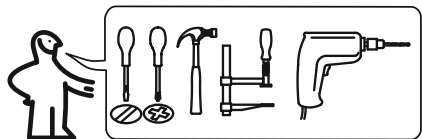

Сборку рекомендуется производить с помощью специалиста.
 Упаковку с этикеткой сохранять до конца сборки!
 Предприятие оставляет за собой право вносить некоторые конструктивные изменения, не ухудшающие внешний вид и не влияющие на функциональные свойства изделия.

Внимание!

Перед сборкой изделия снять защитную пленку!

Состав изделия

№	Наименование детали	Кол-во	Пакет
1	Панель горизонтальная нижняя 1200x430	1	1
2	Крышка со стеклом 1200x452	1	2
3	Стенка левая 718x430	1	1
4	Стенка правая 718x430	1	
5	Стенка средняя 702x416	1	
6	Дверь со стеклом 732x404	1	2
7	Фасад ящика верхний со стеклом 232x790	1	
8	Фасад ящика нижний со стеклом 232x790	1	
9	Фасад ящика средний со стеклом 232x790	1	1
10	Полка 372x406	1	
11	Стенка ящика задняя 717x120	3	
12	Панель жесткости 96x774	1	
13	Планка 64x774	2	
14	Стенка ящика правая 350x120	3	
15	Стенка ящика левая 350x120	3	
16	Дно ящика ДВП 749x357	3	
17	Стенка задняя ДВП 717x393	3	
	Профиль соединительный L=294	1	
	Профиль соединительный L=310	1	
	Фурнитурный пакет	1	

ШАГ 14

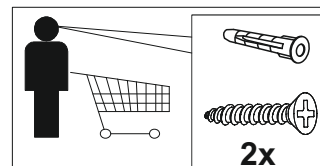

Q x4	R x2

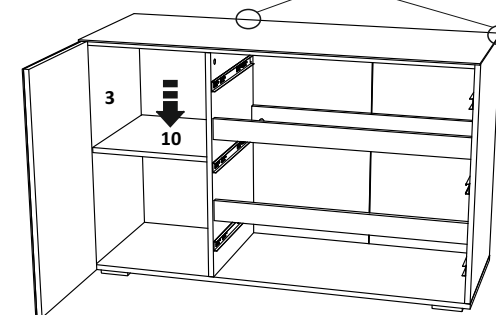
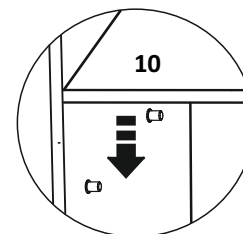
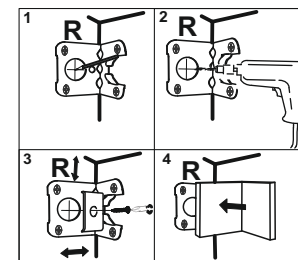



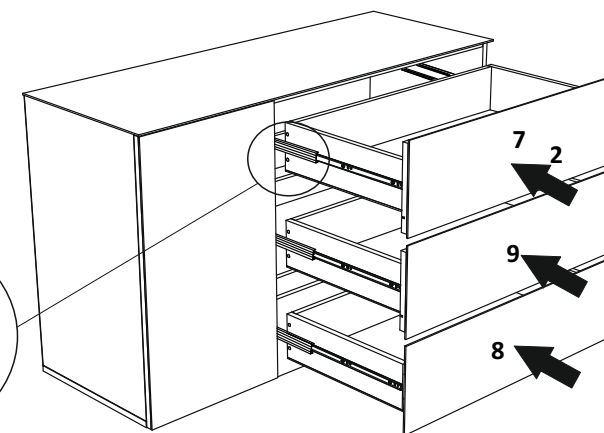
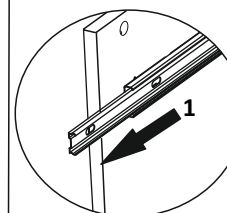



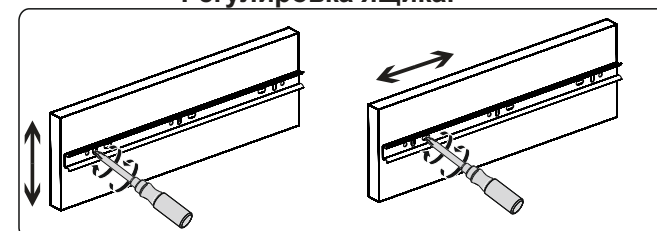

ШАГ 15



Регулировка ящика.







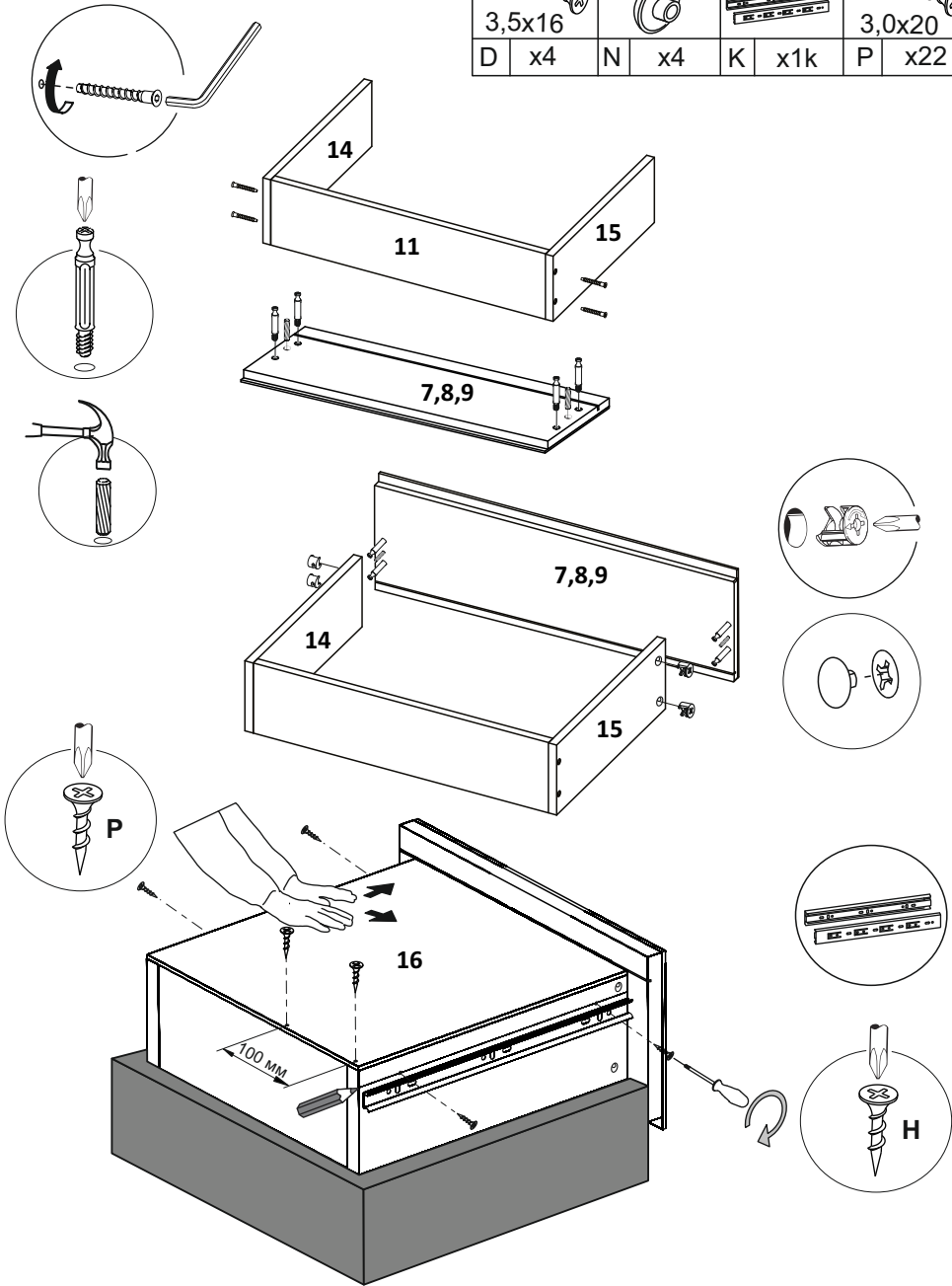











ШАГ 13 x3

			
A x4	B x4	C x2	G x1
			
D x4	N x4	K x1k	P x22



Фурнитура

							
Евровинт 7x50	Стяжка эксцентриковая	Шкант 8x30	Саморез 3,5x16	Ключ шестигранный	Толкатель Push	Петля накладная	Шариковая направляющая 350 мм
18 шт.	20 шт.	24 шт.	77 шт.	1 шт.	1 шт.	2 шт.	3 к.
							
Заглушка эксцентрика	Опора	Саморез 3,0x20	Полкодержатель	Уголок СН101	Уголок мебельный с саморезом	Скрепка-крабик	Уголок пластиковый
14 шт.	6 шт.	66 шт.	4 шт.	2 шт.	10 шт.	5 шт.	4 шт.

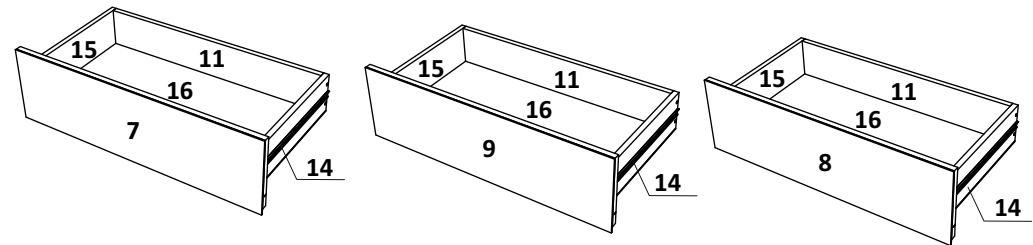
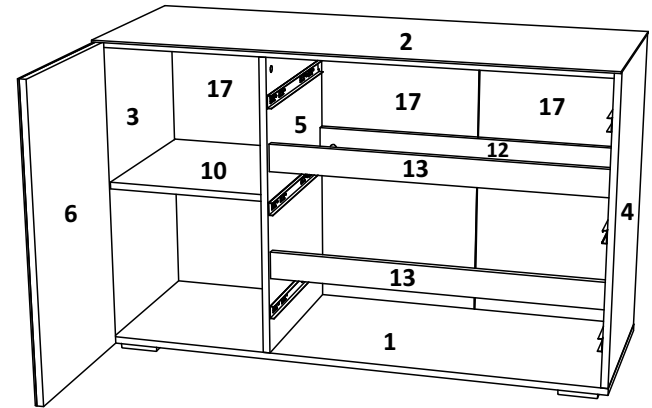

Требуемый дополнительный инструмент

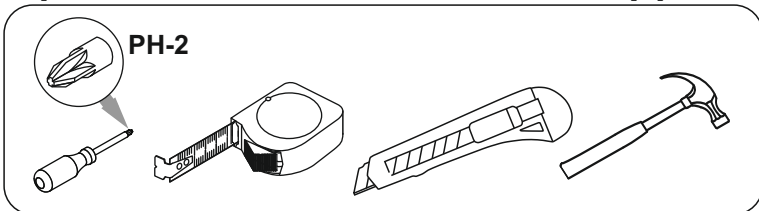
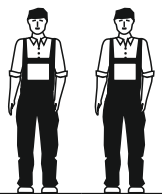

Конструкционные материалы для изготовления изделия:

- основной конструкционный материал - плита древесностружечная облицованная пленкой на основе термореактивных полимеров (ламинированная) - ЛДСП по ГОСТ 32289-2013;
- Стекло тонированное. ГОСТ 32997-2014. Стекло листовое, окрашенное в массу.
- материал стенок задних и дна ящика-плита древесноволокнистая(твердая) с лакокрасочным покрытием(ДВП) ГОСТ 8904-14.

ШАГ 1

B	C	3,5x16	O
x2	x2	x24	x6

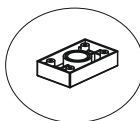
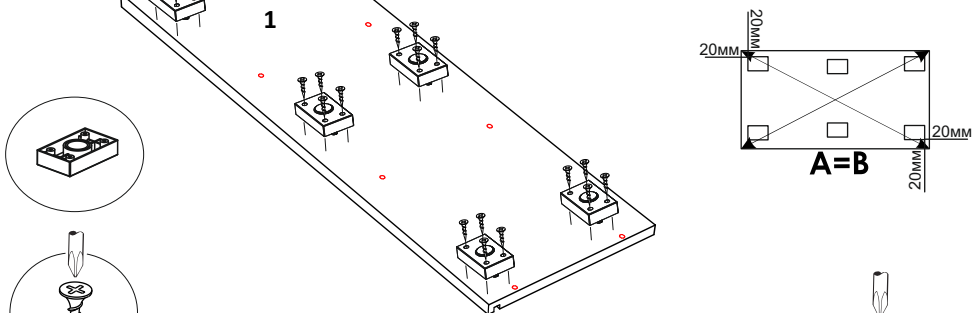

Изделие следует собирать на полу, покрытом тканью или бумагой.

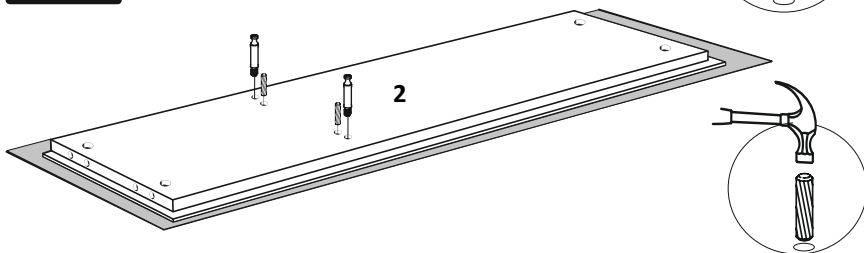
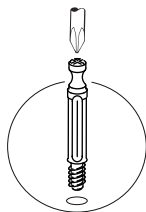

3

ШАГ 11

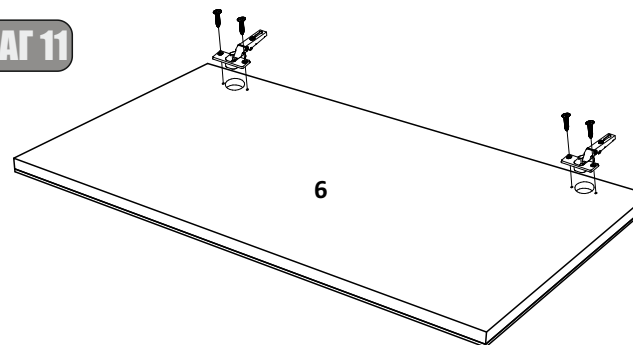

3,5x16	J
x4	x2

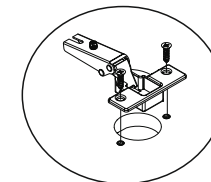

ШАГ 12

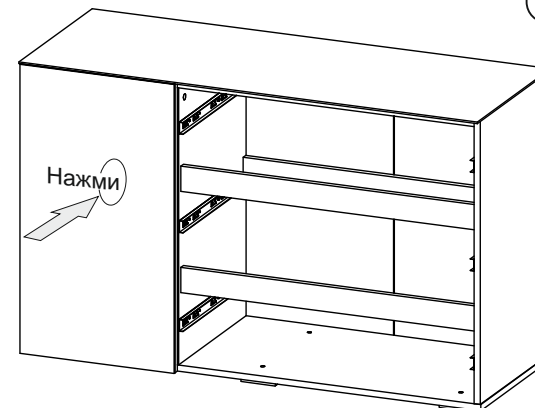
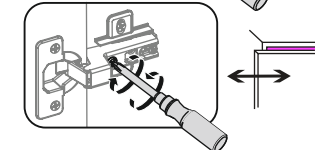
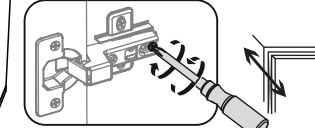
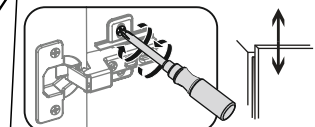
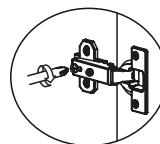
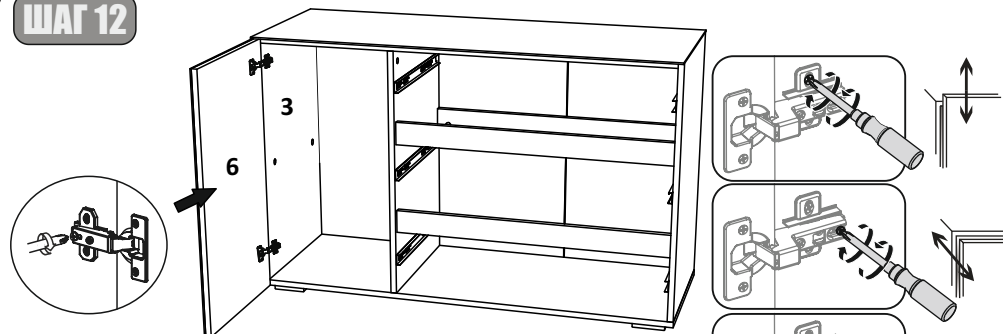

Регулировка выталкивателя по глубине.

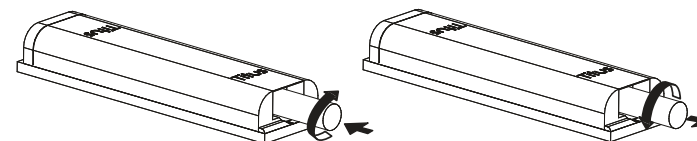

8

ШАГ 8

L=310 mm

L=294 mm

17 17 17

ШАГ 9

A	x6	G	x1
---	----	---	----

1 4 5 3

ШАГ 10

3,5x16			
D	x7	N	x5
		S	x10

17 17 17

ШАГ 2

B	x6	C	x16	D	x20	J	x2	K	x3k	
									R	x2

2 1

50 mm

1-2 mm

4 5 3

ШАГ 3

70-80 MM

5

3,5x16

D	x2	H	x1
---	----	---	----

ШАГ 4

5

2

B	x2
---	----

ШАГ 5

5

12

B	x1
---	----

5

ШАГ 6

12

13

4

13

2

5

B	x3
---	----

ШАГ 7

B	x2	N	x2	3,5x16	D	x8	U	x4
---	----	---	----	--------	---	----	---	----

6