

Поздравляем! Вы успешно собрали тумбу ТВ «Виртон» модуль №1

Видео по сборке тумбы  
«Виртон» модуль №1

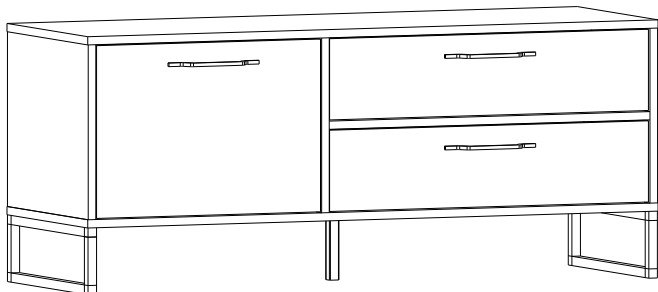

#### Правила эксплуатации

Чтобы мебельное изделие служило вам долго, соблюдайте правила по уходу за мебелью:

1. Мебель должна эксплуатироваться в закрытых и отапливаемых помещениях при температуре не ниже +5С, и относительной влажности воздуха не выше 65%.

2. Предохраняйте деревянные и лакированные поверхности мебели, а также обивочную ткань от попадания на них жидкостей (особенно растворителей: спирта, ацетона, бензина и т. д.).

Не допускается применение соды, порошков и других материалов, не предназначенных для ухода за мебелью.

Для чистки мебельных тканей или съёмных покрытий рекомендуется использовать чистящие средства.

3. Не допускать нахождения воды и водосодержащих жидкостей на изделии (возможно разбухание материалов).

4. Не устанавливать вблизи (менее 30см) отопительных систем и приборов.

Производитель оставляет за собой право на внесение изменений в конструкцию, размеры, комплектацию, внешний вид изделий без предварительного уведомления.  
Подробную инструкцию вы можете найти на нашем YouTube канале «ИВАРУ мебельная фабрика»

# ИНСТРУКЦИЯ по сборке и эксплуатации

# «Виртон»

## модуль №1

ш-1200 мм, в-500 мм, г-400 мм

Возможна сборка как в правом исполнении, так и в левом исполнении

Видео по сборке тумбы  
«Виртон» модуль №1

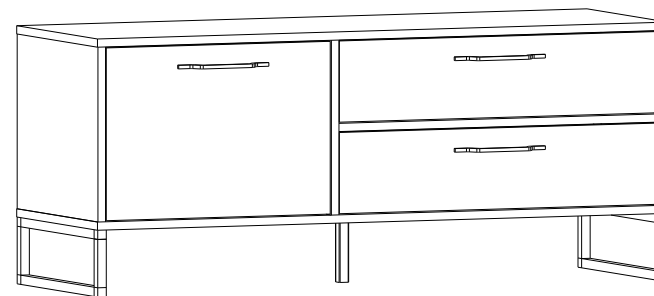

📍 426028, г. Ижевск, ул. Пойма 65

☎ (3412)655-082,655-083, 8 (922) 517-08-98

✉ sale@ivaru.ru

🌐 www.ivaru.ru vk.com/ivaru instagram.com/ivaru.ru

Изделие соответствует требованиям ГОСТ 16371-93

Сборку изделия производить согласно данной инструкции

## Взрыв-схема изделия

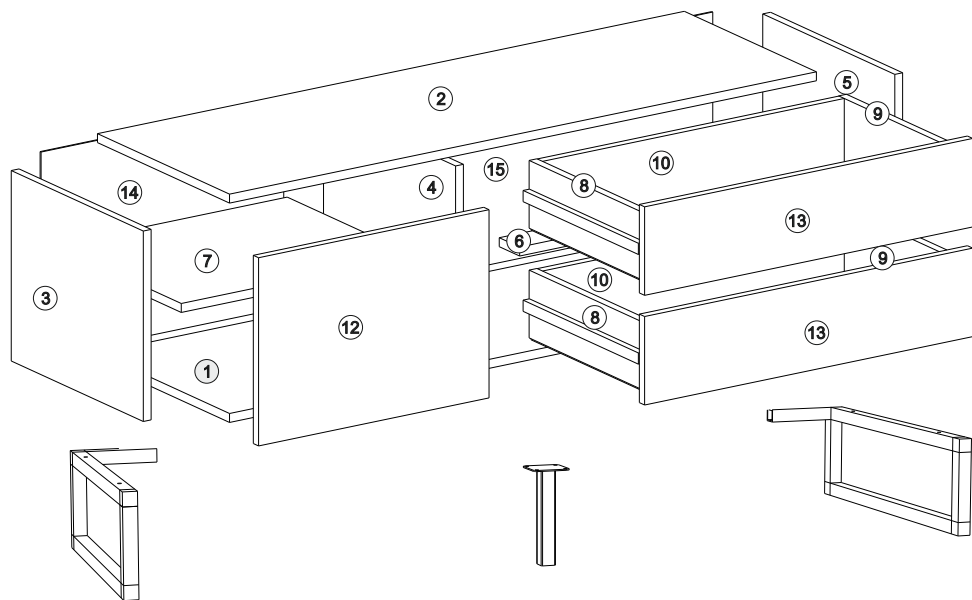

5. Для регулировки петель воспользуйтесь регулировочными винтами как показано на схеме.  
Заглушки установите в местах крепления конфирмата.

### Регулировка фасада

Регулировка по горизонтали

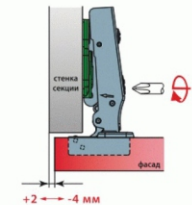
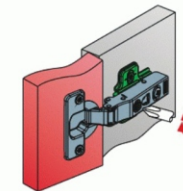
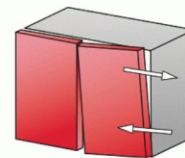

Фронтальная регулировка

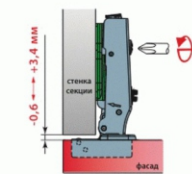
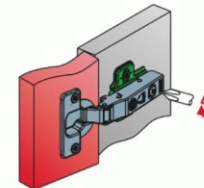
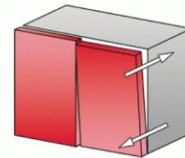

Регулировка по вертикали

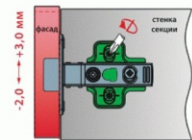
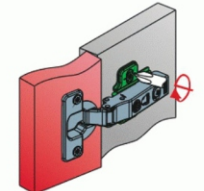
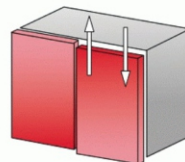

## 4 Установка дверей

1. На дверь установите петли (деталь №63), зафиксируйте шурупами (деталь №54). Подложите защитные уголки, досверлите отверстие сверлом на 5 мм.
2. Установите ручку (деталь №299), с обратной стороны зафиксируйте винтами.
3. В подготовленные отверстия в тумбе установите полкодержатели (деталь №112), установите полку (деталь №7).
4. Установите дверь, соединив основание петли с ответной планкой до щелчка.

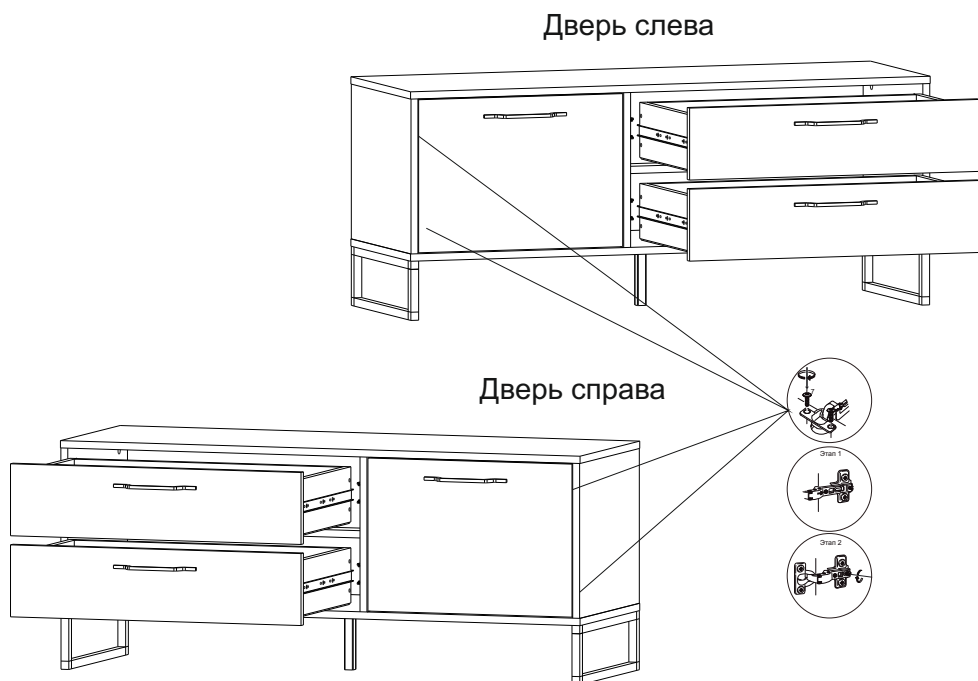

## Комплектность поставки

№	Наименование деталей	Размер (мм)	Кол-во
1	Основание	1200x400	1
2	Верхний горизонтальный щит	1200x400	1
3	Левый бок	340x400	1
4	Перегородка	340x400	1
5	Правый бок	340x400	1
6	Ребро жёсткости	676x50	1
7	Полка	476x383	1
8	Левый бок ящика	350x120	2
9	Правый бок ящика	350x120	2
10	Задняя стенка ящика	618x120	2
11	Фальш - панель ящика	618x120	2
12	Дверь	470x334	1
13	Фасад ящика	670x156	2
14	ДВП задняя стенка	497x368	1
15	ДВП задняя стенка	697x368	1
16	Дно ящика ДВП	646x346	2

## Перечень фурнитуры

№	Наименование деталей	Рисунок	Кол-во
51	Винт-конфирмат 7*50		16 шт.
54	Шуруп 3,5*16		36 шт.
110	Шайба мебельная		2 шт.
125	Гвоздь 2x25		52 шт.
57	Заглушка для эксцентрика		4 шт.
63	Петля вкладная		2 шт.
108	Ключ 4 мм		1 шт.
207	Винт 6x25		4 шт.
141	Пластиковая муфта		10 шт.

174	Шкант деревянный		4 шт.
112	Полкодержатель		4 шт.
299	Ручка		3 шт.
300	Опора		1 шт.
77	Направляющая L350		2 ком.
92	Стяжка эксцентриковая		12 шт.
285	Винт 6*30		6 шт.
Сварной металлокаркас			2 шт.

## Подготовка к сборке

Прежде чем начать сборку изделия внимательно изучите настоящую инструкцию.

Что необходимо для сборки:

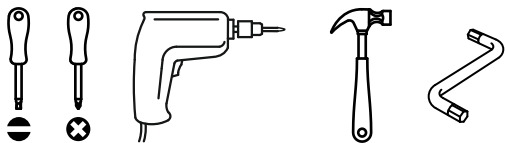

### Рекомендации и предостережения при сборке мебели:

1. Сборку мебели необходимо производить на ровной, чистой и твёрдой поверхности.
2. Во избежание повреждения поверхности деталей мебели рекомендуется на месте сборки положить мягкую толстую ткань или гофрокартон упаковки.
3. Сборку рекомендуется производить на месте установки мебельного изделия.
4. Обязательно следуйте установленной последовательности в инструкции для более качественного результата сборки.
5. При использовании шуруповёрта установите мощность вращения на 5 Нм для шурупов и 15 Нм для конфирматов

## 3 Сборка ящиков

1. Возьмите заднюю стенку ящика (деталь №10), левый и правый бок ящика (детали №8 и №9), перегородку (деталь №13), а так же фальш-панель ящика (деталь №11), скрепите детали между собой на винты-конфирматы (деталь №51).
2. На незакрепленную часть установите дно ящика ДВП (деталь №16) молотком забейте гвозди (деталь №125), гвозди следует забивать с отступом 8 мм от края ЛДСП.
3. Возьмите фасады ящиков, с помощью молотка забейте пластиковые муфты (деталь №141).
4. Установите ручку (деталь №299), с обратной стороны зафиксируйте на винты. Установите фасады на ящик с помощью винтов (деталь №207). Аналогичным способом соберите второй ящик.

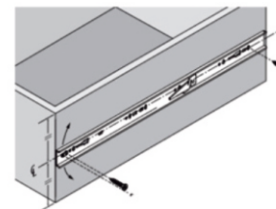
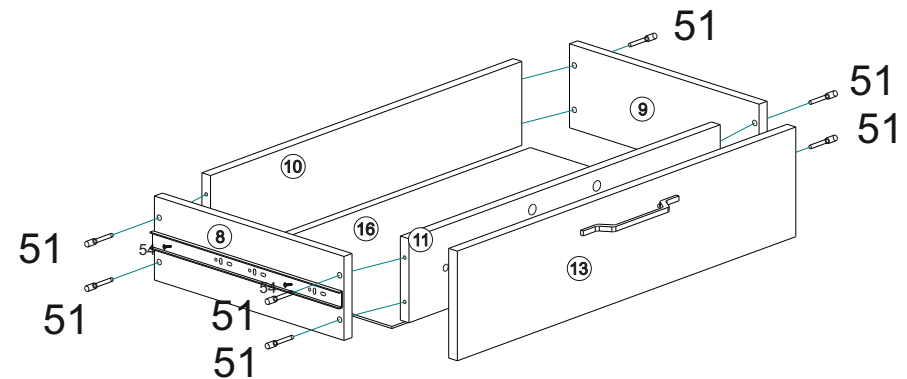

5. Установите направляющие (деталь №77), заглушаемой частью к фасаду, закрутите шурупы (деталь №54) в двух местах отверстий. Прделайте аналогичные действия с двух сторон ящика.

7. Установите ящики в корпус тумбы, выдвинув шариковые направляющие на себя.

Чтобы снять ящик нажмите на язычок сбоку направляющих. Отрегулируйте фасады с помощью регулировочных винтов. Заглушки установите в местах крепления конфирмата.

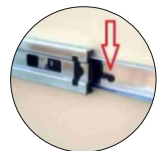

## 2 Установка задних стенок

1. Установите задние стенки ДВП (деталь №14, №15), молотком забейте гвозди (деталь №125), отступив 8 мм от края ЛДСП. В местах стыка ДВП забейте гвозди через мебельные шайбы (деталь №110).

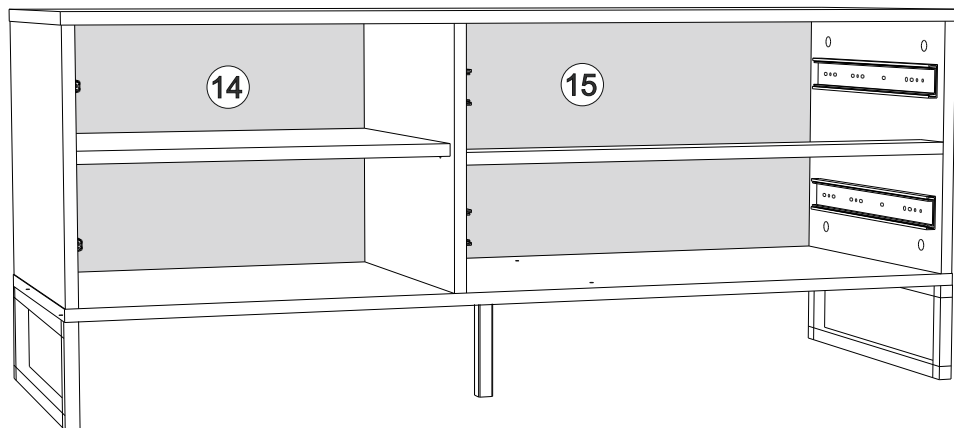

## 1 Сборка корпуса

1. Возьмите направляющие (деталь №77), направляющие следует разъединить и установить на места подготовленных отверстий в деталях №4 и №5, зафиксируйте шурупами (деталь №54).

2. Для установки фасадов разъедините петли, для этого нажмите на кнопку в основании петли. На места кернений в детали №3 установите ответные планки петель (деталь №63), зафиксируйте шурупами (деталь №54).

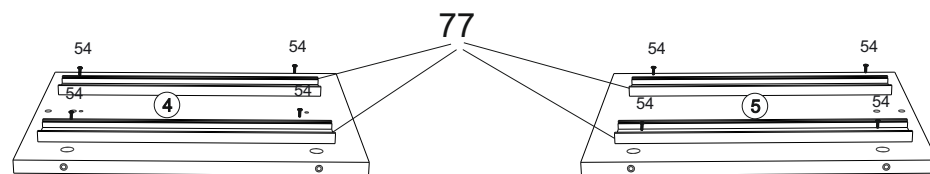
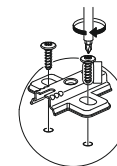
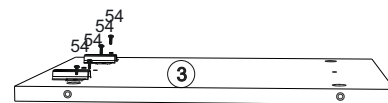

3. В подготовленные отверстия детали №1 установите эксцентровые стяжки.
4. Установите левый бок (деталь №3), закрутите бочонки эксцентриков, установите перегородку (деталь №4).
5. В подготовленные отверстия в деталях №4 и №5 установите деревянные шканты (деталь №174). Установите ребро жесткости (деталь №6), закрутите бочонки эксцентриков.
6. В подготовленные отверстия в детали №2 установите эксцентровые стяжки, установите верхний горизонтальный щит, закрутите бочонки эксцентриков.

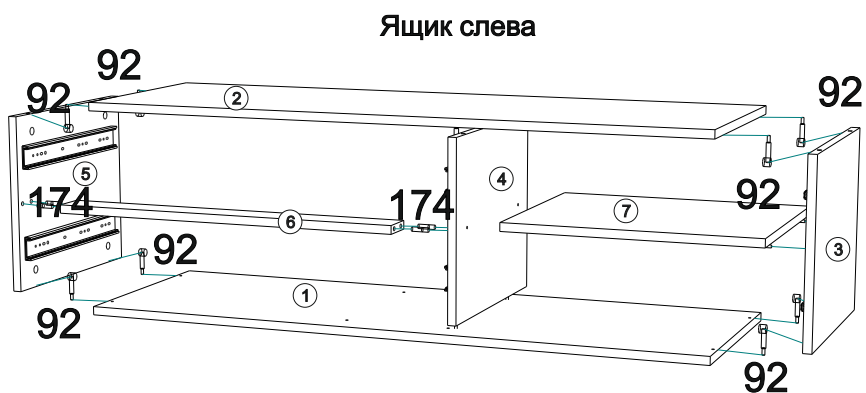

7. Сварные металлические опоры зафиксируйте к корпусу на винты (деталь №285).

