

Паспорт изделия

Инструкция по сборке и эксплуатации мебели

Спальный гарнитур «Нэнси New»
Тумба прикроватная

500x345x395 (ШxВxГ)

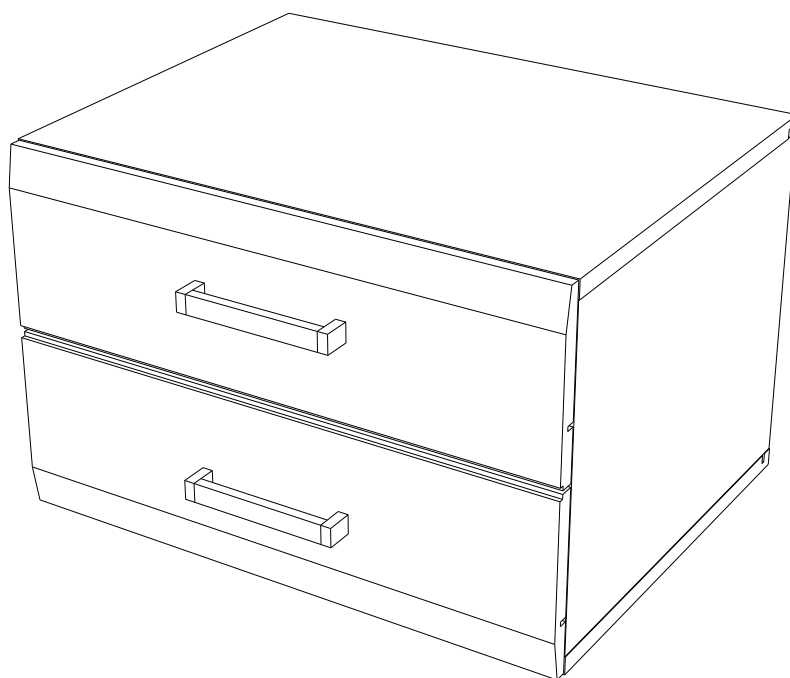

Комплектовочная ведомость на детали

Упаковка №	Наименование	Цвет детали в комплектации:	Размеры, мм	Кол-во, шт.	№
		Белый бриллиант / Белый глянец			
1	Крышка	Белый бриллиант	500x376	4	7
1	Боковина	Белый бриллиант	376x293	4	6
1	Боковина ящика левая	Белый бриллиант	350x90	4	3
1	Боковина ящика правая	Белый бриллиант	350x90	4	4
1	Задняя стенка ящика	Белый бриллиант	410x90	2	5
1	Задняя стенка (ДВП)	Белый	480x306	2	1
1	Дно ящика (ДВП)	Белый	348x423	4	2
2	Фасад ящика МДФ	Белый глянец	160x498	2	8
2	Фасад ящика МДФ	Белый глянец	160x498	2	9
3	Фурнитура				

Регулирование зазоров и положения дверей с петлями

регулирование по высоте

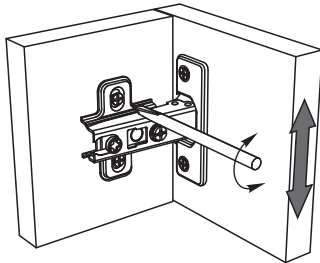

регулирование по ширине

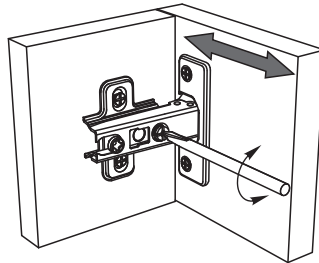

регулирование по глубине

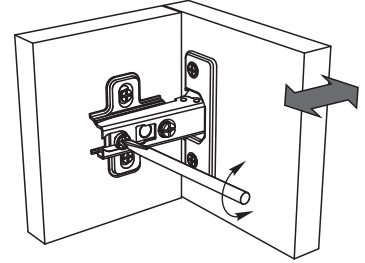

Сборку рекомендуется производить с помощью специалиста, так как неправильная сборка может привести к нежелательным последствиям. Инструкция даст Вам необходимые рекомендации по сборке, порядка которого просим Вас придерживаться. Перед сборкой внимательно ознакомьтесь с инструкцией, проверьте комплектность фурнитуры и разберите ее по назначению.

необходимый инструмент для сборки

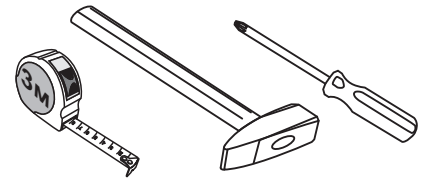

Также необходим инструмент для сверления отверстий диаметром 5-6 мм.

Заглушка для эксцентрика  24 шт	Опора К-20  8 шт	Евровинт 6x50  8 шт	Заглушка для евровинта  8 шт	Ручка С-18 (128 мм)  4 шт	Направляющая шариковая 350  4 компл
Шток эксцентриковой стяжки  24 шт	Эксцентриковая стяжка  24 шт	Шуруп 4x16  40 шт	Шуруп 4x30  32 шт	Шуруп 3,5x30  8 шт	Ключ для евровинта  1 шт
Уголок RV8 пластиковый  8 шт					

Схема сборки модуля: Тумба прикроватная «Нэнси NEW»

1. Сборку необходимо производить вдвоем, на чистой, ровной поверхности. Предварительно, перед сборкой, определить место установки изделия, вскрыть пакеты и согласно схеме сборки прикрепить необходимую фурнитуру по наколкам и отверстиям. После этого можно приступать к сборке согласно схеме.

2. Сборка производится тыльной стороной вниз. На боковины №6 закрепите с помощью шурупов 4x16 направляющие, на нижнюю крышку №7 закрепите опоры, закрепите между собой нижнюю крышку №7 и боковины №6, вставьте в пазы заднюю стенку №1, затем закрепите верхнюю крышку №7 как показано на схеме 1.

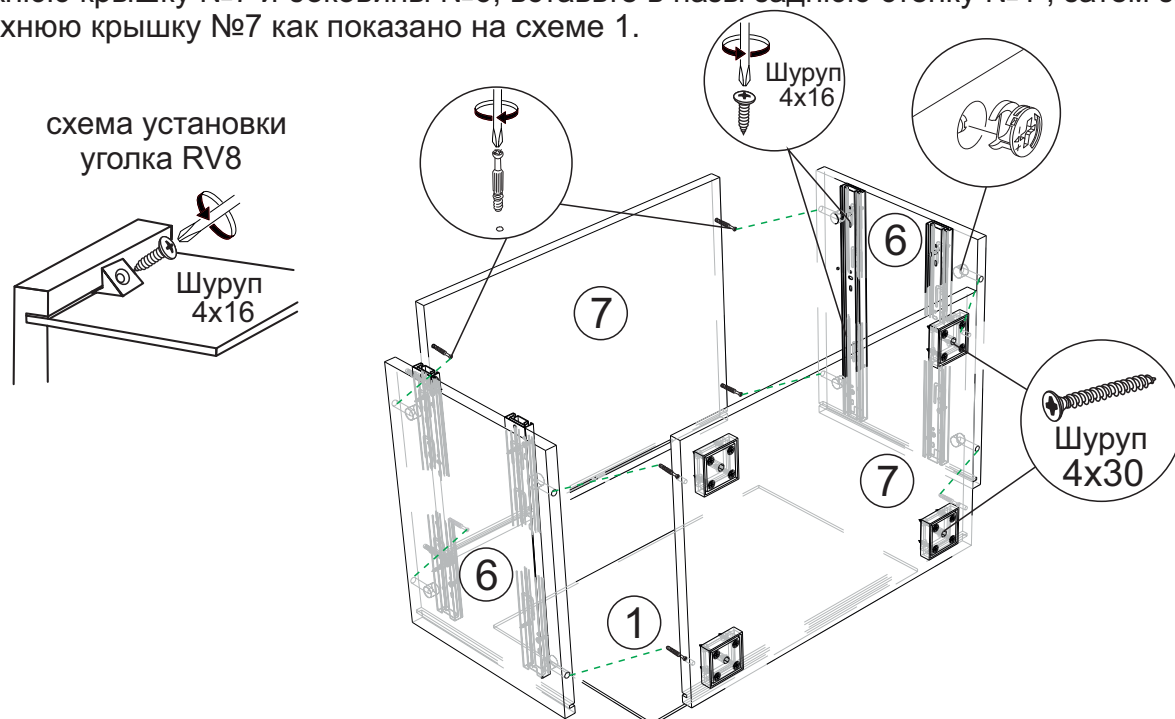

3. Закрепите к детали №5 боковину ящика №3 и боковину №4 с помощью евровинтов, затем вставьте дно ящика №2 в пазы и закрепите фасад ящика детали №8 и №9. Закрепите ответные планки направляющих к боковинам ящика и с помощью шурупов 3.5x30 закрепите ручки к фасадам как показано на схеме 2. Поставьте в вертикальное положение тумбу и аккуратно вставьте в направляющие ящики.

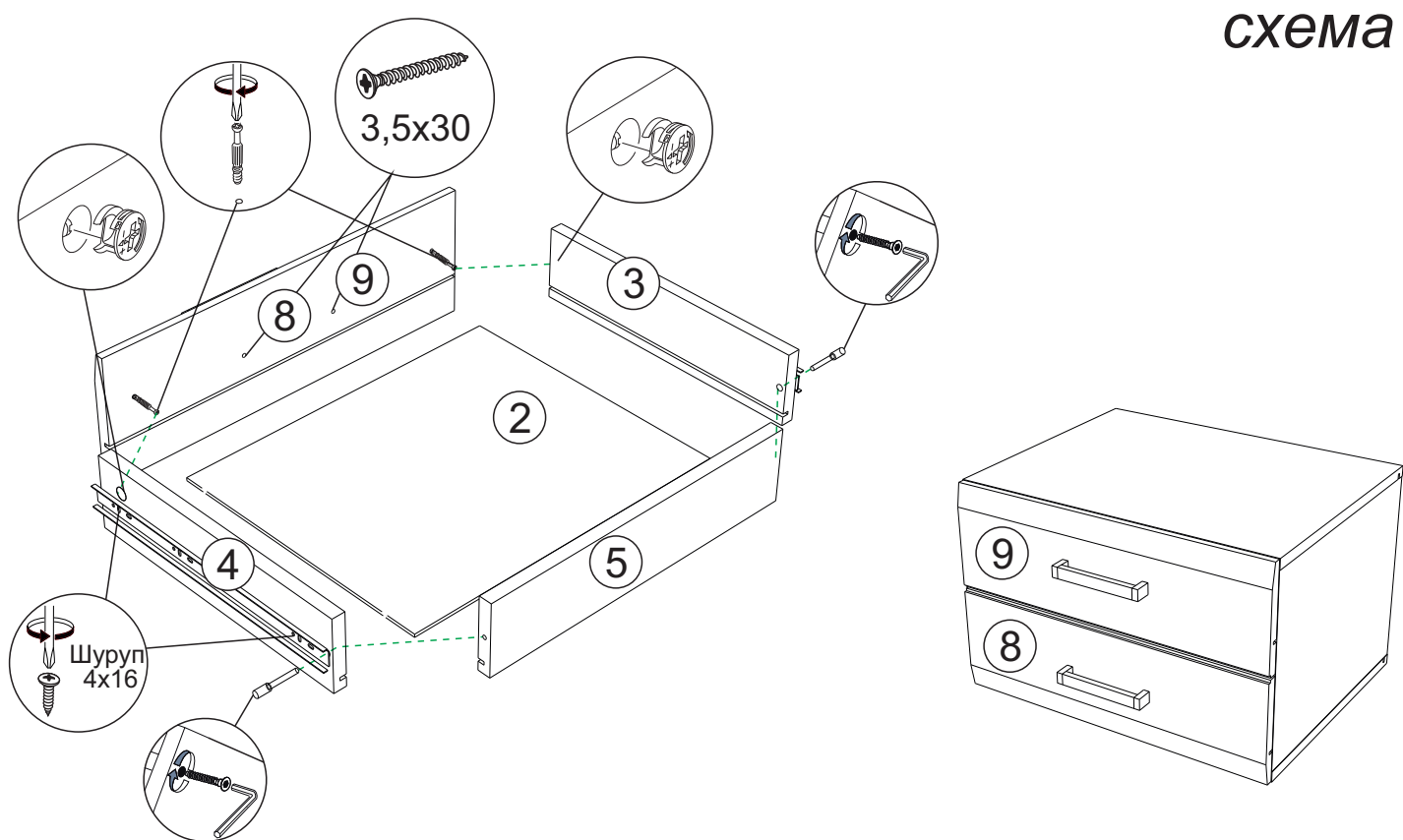

Инструкция по уходу за мебелью и правила эксплуатации

Для поддержания надлежащего внешнего вида и увеличение срока эксплуатации рекомендуется соблюдать следующие общие правила:

1. Мебель должна эксплуатироваться в сухих и теплых помещениях, имеющих отопление и вентиляцию при температуре воздуха не ниже +1° и не выше +40°, относительной влажности 65-85%.
2. Расположение мебели ближе одного метра от отопительных приборов и других источников тепла, а также под прямыми солнечными лучами, вызывает ускоренное старение покрытия и деформацию мебельных щитов.
3. Поверхность деталей мебели следует оберегать от попадания влаги во избежание разбухания каркасов, фасадов и столешницы, отклеивания кромок на боковых поверхностях.
4. Следует оберегать поверхность мебели и ее конструктивные элементы от механических повреждений, которые могут быть вызваны воздействием твердых предметов, абразивных порошков, а также чрезмерными физическими нагрузками.
5. Изделия мебели необходимо устанавливать на ровные поверхности.
6. Рекомендуется для чистки преимущественно пользоваться мягкой тканью или замшей, смоченной и хорошо отжатой перед использованием. Всегда тщательно высушивайте (протирайте сухой тканью) смоченные участки по окончании чистки. Не следует использовать средства, обладающие абразивными свойствами, а также губки с покрытием из металлического волокнообразного или стружечного материала при чистке.
7. В процессе эксплуатации мебели возможно ослабление крепежной фурнитуры, необходимо осуществлять «затяжку» всех изделий металлофурнитуры, осуществляющих крепеж и регулировку узлов, обеспечивающих открывание и трансформацию подвижных элементов.

Общие технические указания по сборке.

Для удобства транспортировки и предохранения от повреждений, мебель поставляется в разобранном виде в индивидуальной упаковке. Вы можете собрать ее самостоятельно, либо воспользоваться услугами квалифицированных сборщиков. Не приступайте к сборке, не ознакомившись с инструкцией!

Проверить комплектность каждой упаковки, согласно комплектовочной ведомости. **При обнаружении дефектов или не комплектности к сборке не приступать. Обратитесь к продавцу.** ВНИМАНИЕ! Не рекомендуется одновременно вынимать детали из всех упаковок во избежание их смешивания (можете перепутать детали). Проверить наличие фурнитуры.

Во избежание перекосов и повреждений, а также загрязнения мебели, сборку производить на ровном полу, покрытом тканью или бумагой. Необходимо соблюдать осторожность, чтобы не повредить поверхность деталей. В сборке сложных и больших изделий желательно участие двух человек. Перед началом сборки необходимо определить расположение деталей в изделии в соответствии со схемами сборки и инструкцией.

Производитель оставляет за собой право вносить незначительные изменения в конструкцию, не изменяющую внешний вид и дизайн изделия без предварительного уведомления.

Поставщик гарантирует соответствие товаров требованиям ГОСТа 16371-14 при соблюдении условий транспортировки, хранения, сборки (для мебели поставляемой в разобранном виде), эксплуатации.

Гарантийный срок эксплуатации мебели: детской и для общественных помещений - 18 месяцев, бытовой – 24 месяца. Гарантийный срок при розничной продаже через торговую сеть исчисляются со дня продажи мебели, но в пределах 30 месяцев со дня ее изготовления. Срок эксплуатации 10 лет.