

Правила эксплуатации

1. Не допускается нагревать, резать, царапать острыми предметами обивку стула, а также запрещается ронять стул целиком, либо его элементы (спинку и сиденье) – это может повредить обивку.
 2. Нельзя вставать или опираться коленями на сиденье стула, перемещая полностью вес тела на центральную часть сиденья. Это может привести к поломке основы.
 3. Нельзя сидеть на стульях в грязной одежде или одежде, которая может окрасить обивку. Не допускается сидеть на стуле в одежде, которая содержит металлические элементы, заклепки на ремне или джинсах, и как следствие может повредить поверхность обивки. Для устранения пятен и загрязнений с поверхности обивки необходимо сразу протереть загрязненную поверхность мягкой губкой или салфеткой, смоченной в слабом растворе моющего средства. Далее следует протереть мягкой тканью, смоченной в чистой воде, и вытереть насухо. Для тканей (Микрофибра, Кардиф, Нубук, Лофт) СУХАЯ ЧИСТКА!! Важно НЕ отскабливайте засохшие пятна с обивки острыми предметами.
 4. Запрещается обрабатывать поверхность каркаса и обивки стула хлорсодержащими средствами, а также ацетоном. Не подносить стул к открытому огню.
- При изменении местоположения стула, рекомендуется не толкать стул, а переносить.
5. Нельзя использовать стулья во влажных помещениях, так как это может привести к образованию ржавчины на хромированных или окрашенных элементах каркаса.
 6. Допускается использовать стул только по прямому назначению.
- При нарушении выше обозначенных правил и рекомендаций, Изготовитель не несет ответственность за целостность, сохранение внешнего вида и продления срока службы стульев. Гарантийный случай не распространяется на продукцию при несоблюдении рекомендаций по сборке.

Гарантийный талон



Декларация о соответствии: ЕАЭС N RU Д-РУ.РА01.В.89184/21
Действительна по 09.02.2026 г.

Условия гарантии

1. Предприятие-изготовитель гарантирует соответствие изделия требованиям **ТР ТС 025/2012 ГОСТ 19917-2014** при соблюдении условий транспортирования, сборки и эксплуатации.
Гарантийный срок эксплуатации- 18 месяцев. Срок исчисляется со дня передачи мебели потребителю. Если день передачи установить невозможно, гарантийный срок исчисляется со дня изготовления мебели. Дефекты производственного характера, обнаруженные в течение гарантийного срока, устраняются за счёт предприятия - изготовителя.
2. Изделие снимается с гарантийного обслуживания в следующих случаях:
 - если имеет следы постороннего вмешательства или была попытка ремонта;
 - если обнаружены несанкционированные изменения конструкции изделия;
 - если изделие эксплуатировалось не в соответствии со своим целевым назначением или в условиях, для которых оно не предназначено.
 - превышение допустимых нагрузок на изделие (согласно ГОСТ 19917 статическая прочность 100даН)
3. Гарантия не распространяется на изделие, имеющее следующие повреждения:
 - механические;
 - вызванные стихией, пожаром, бытовыми факторами;
 - вызванные попаданием на поверхность изделий едких веществ и жидкостей.

Срок службы изделия - 5 лет.

ДАТА ВЫПУСКА " ____ " ____ 202 г.

ДАТА ПРОДАЖИ " ____ " ____ 202 г.

ШТАМП МАГАЗИНА

Версия 2021(1)

Изготовлено для: ООО Торговый Дом Три Я, Россия, 347360 Ростовская обл. г. Волгодонск, ул. Портовая 1

Стол & Стул

Стул «Вилсон» ДП2-22

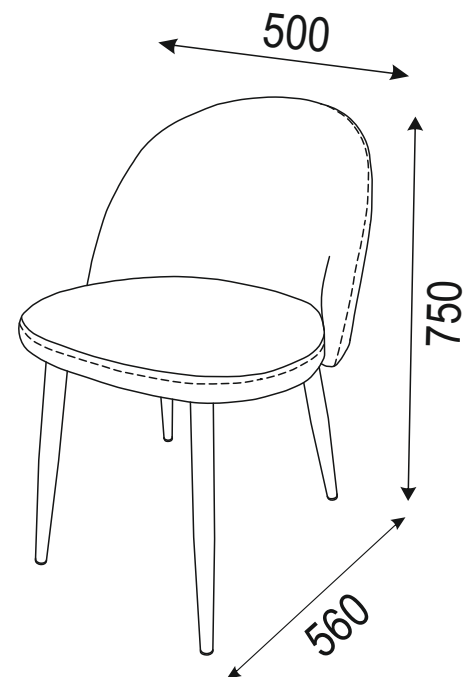

Изготовитель: ООО «ДревПром» Россия., 192148, г. Санкт-Петербург, ул.Невзоровой, д. 11, лит. А, помещение 1.

ПАСПОРТ И СХЕМА СБОРКИ

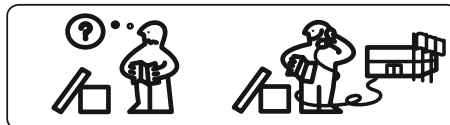
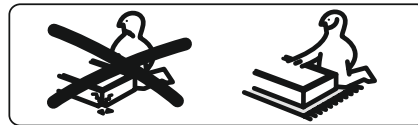
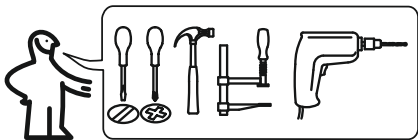

Сборку рекомендуется производить с помощью специалиста.

Упаковку с этикеткой сохранять до конца сборки!

Предприятие оставляет за собой право вносить некоторые конструктивные изменения, не ухудшающие внешний вид и не влияющие на функциональные свойства изделия.

Состав изделия

№	Наименование детали	Кол-во	Пакет
1	Каркас стула (конус Т5)	1	1/1
	Фурнитурный пакет	1	
2	Мягкий элемент стула	1	1/1

Фурнитура

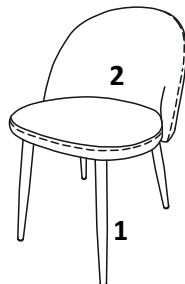
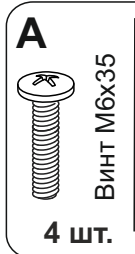

Требуемый дополнительный инструмент

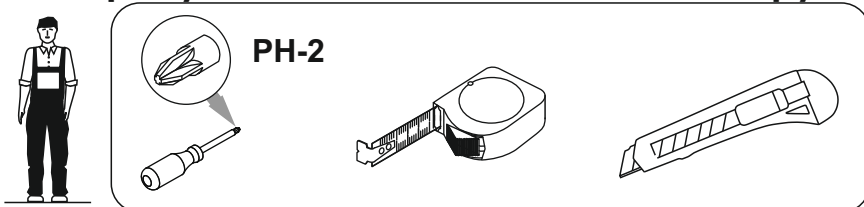

Покрытие металлических деталей соответствует требованиям IV класса ГОСТ 9.303 и ГОСТ 9.301 по внешнему виду, а по условиям эксплуатации группе УХЛ ГОСТ 15150

Обивочный материал - ГОСТ 24220-80 ТКАНИ МЕБЕЛЬНЫЕ.

Общие технические условия

Перед сборкой необходимо освободить каркас и сидение стула от упаковки.

ШАГ 1

Заглушка D16 уже установлена

